



INVESTTIM

drzwiakustyczne.com



kolekcja drzwi wewnętrznych
wewnątrzklatkowych
antywłamaniowych
oraz metalowych
2022-2023



WYPOSAŻENIE

- Skrzydło stalowe o grubości 68 mm z czterostronną przylgą, z wypełnieniem XPS, okleinowane z uszczelką (brak możliwości skracania)
 - Ościeżnica stalowa (z progiem nierdzewnym), okleinowana, z uszczelką lub ościeżnica drewniano-aluminiowa (z progiem aluminiowym z przekładką termiczną), okleinowana, z uszczelką
 - Zawiasy trójdzielne z możliwością regulacji (3 szt.) z ościeżnicą stalową lub zawiasy regulowane 3D (3 szt.) z ościeżnicą drewniano-aluminiową
 - Zamek centralny, listwowy, hakowy, 3 punktowy, na wkładkę patentową
 - 3 szt. bolców antywyważeniowych w skrzydle drzwiowym
 - Dedykowane akcesoria (klamka z wkładką)
-



PEŁNE



AGAT

SZYBA LUSTRO

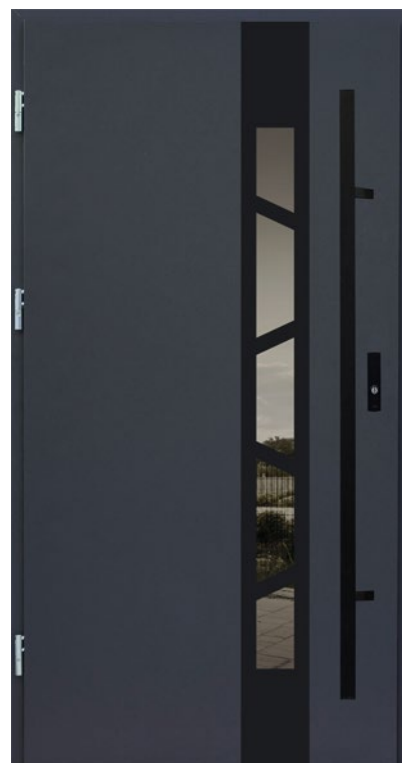

ARKUS CR

SZYBA CZARNY FLOAT



AGAR

STANDARD: SZYBA STOPSOL

AGAR CR



TOPAZ

STANDARD: SZYBA STOPSOL

TOPAZ CR



ELIX

SZYBA STOPSOL

ELIX CR

**KOLORYSTYKA
ORAZ SZEROKOŚCI
DRZWI**

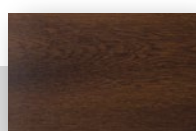

NUT 10N

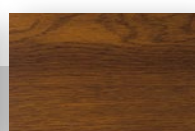

ŻŁOTY DĄB 10N

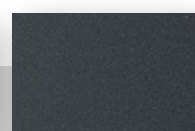

ANTRACYT 10N

DOŚWIETLE ENEGROOSZCZĘDNE



AGAR 1
STANDARD: SZYBA STOPSOL



AGAR 2
STANDARD: SZYBA STOPSOL



AGAR 3
STANDARD: SZYBA STOPSOL

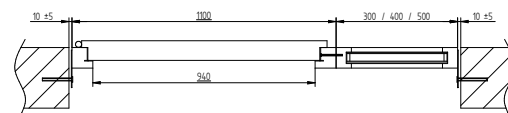
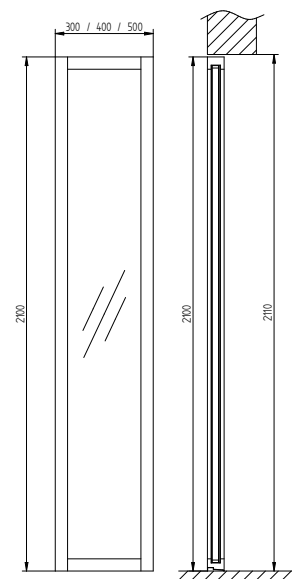

OŚCIEŻNICA DREWNIANA

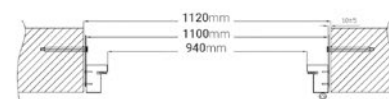

PRZYBLIŻONY WYMIAR OTWORU MONTAŻOWEGO

rozmiar 10N 1120mm x 2110mm

OŚCIEŻNICA STAŁOWA

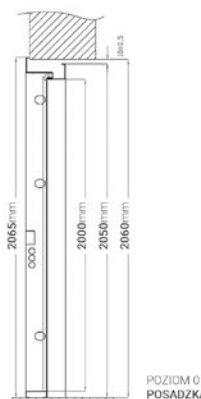

PRZYBLIŻONY WYMIAR OTWORU MONTAŻOWEGO

rozmiar 10N 1040mm x 2060mm



WYPOSAŻENIE

- Skrzydło stalowe o grubości 68 mm z czterostronną przylgą, okleinowane, z uszczelką (brak możliwości skracania)
- Ościeżnica stalowa z progiem nierdzewnym, okleinowana, z uszczelką
- Ościeżnica drewniano-aluminiowa z progiem aluminiowym z przekładką termiczną, okleinowana, z uszczelką (opcja za dopłatą)
- Zawiasy trójdzielne z możliwością regulacji (3 szt.)
- 2 niezależne zamki trójbolcowe na wkładkę patentową
- 3 szt. bolców antywyważeniowych w skrzydle drzwiowym
- Dedykowane akcesoria (klamka z wkładką) w opcji za dopłatą lub zgodnie z warunkami umowy



AGAT



AURIGA SLIM CR

AURIGA SLIM INOX



GŁADKI



ARKUS

ARKUS CR

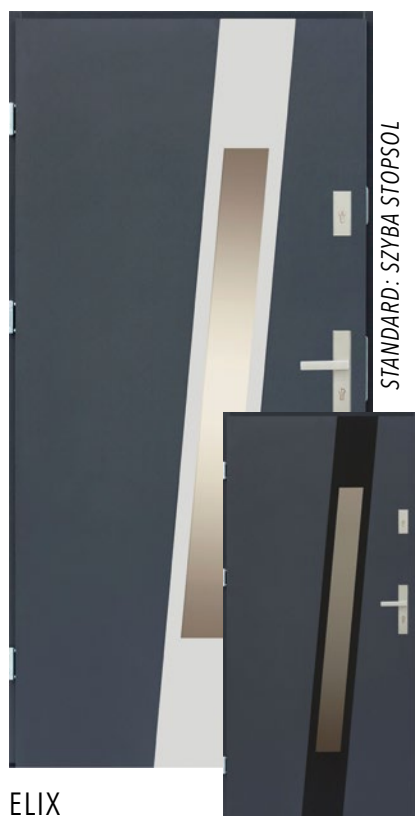

ELIX

ELIX CR



AGAR

AGAR CR

**KOLORYSTYKA
ORAZ SZEROKOŚCI
DRZWI**

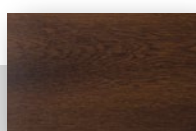

NUT 90E

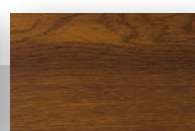

ŻŁOTY DĄB 90E

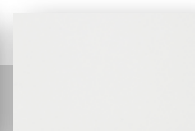

BIAŁY 90E

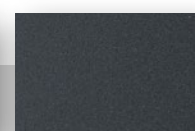

ANTRACYT 90E



TOPAZ

TOPAZ CR



FIANO

FIANO CR



MIRAM

MIRAM CR



ONYX

ONYX CR

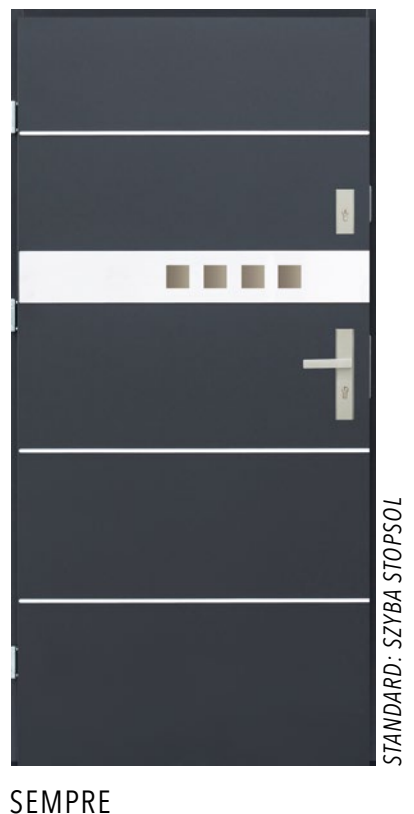

SEMPRE



CETI

CETI CR

**KOLORYSTYKA
ORAZ SZEROKOŚCI
DRZWI**

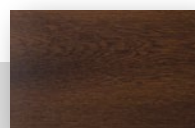

NUT 90E

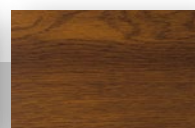

ZŁOTY DĄB 90E

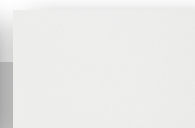

BIAŁY 90E

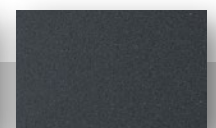

ANTRACYT 90E

DOŚWIETLE ENEGROOSZCZĘDNE



ARKUS 1



ARKUS 2



ARKUS 3

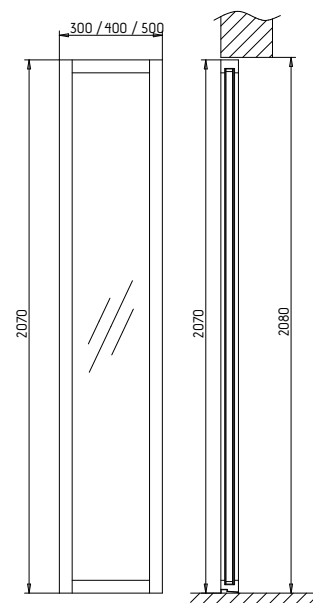

DOŚWIETLE DOSTĘPNE W KOLORZE: ANTRACYT, NUT, ŻŁOTY DĄB
Z OŚCIEŻNICĄ DREWNIANĄ

OŚCIEŻNICA DREWNIANA

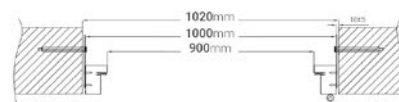
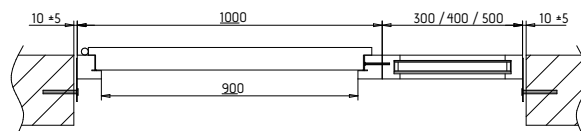
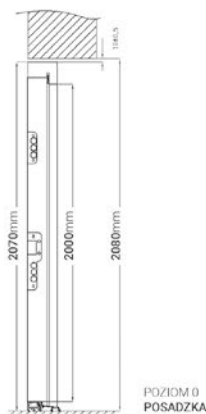

PRZYBLIŻONY WYMIAR
OTWORU MONTAŻOWEGO

rozmiar 90E 1020mm x 2080mm

OŚCIEŻNICA STAŁOWA

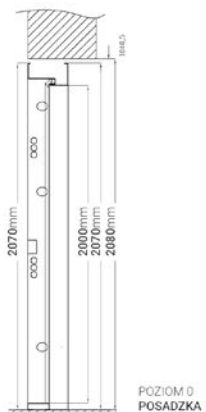

PRZYBLIŻONY WYMIAR
OTWORU MONTAŻOWEGO

rozmiar 90E 1020mm x 2080mm



WYPOSAŻENIE

- Skrzydło stalowe o grubości 56 mm z trójstronną przylgą, okleinowane
- Ościeżnica stalowa z progiem, okleinowana, z uszczelką
- Ościeżnica drewniano-aluminiowa z progiem nierdzewnym, okleinowana, z uszczelką (opcja za dopłatą)
- Zawiasy trójdzielne z możliwością regulacji (3 szt.)
- 2 niezależne zamki trójbolcowe na wkładkę patentową
- 3 szt. bolców antywyważeniowych w skrzydle drzwiowym
- Dedykowane akcesoria (klamka z wkładką) w opcji za dopłatą lub zgodnie z warunkami umowy



ARKUS

SZYBA CZARNA FLOAT



ARDEN



T36

T29



POLARIS

STANDARD: SZYBA STOPSOL



ZITRON INOX

ZITRON CR

STANDARD: SZYBA STOPSOL



PRADO INOX

PRADO CR

**KOLORYSTYKA
ORAZ SZEROKOŚCI
DRZWI**

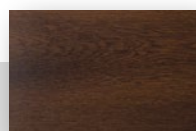

NUT 80/90E

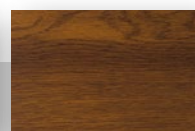

ŻŁOTY DĄB 80/90E

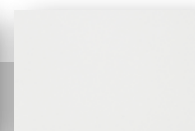

BIAŁY* 80/90E

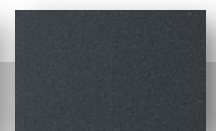

ANTRACYT 80/90E

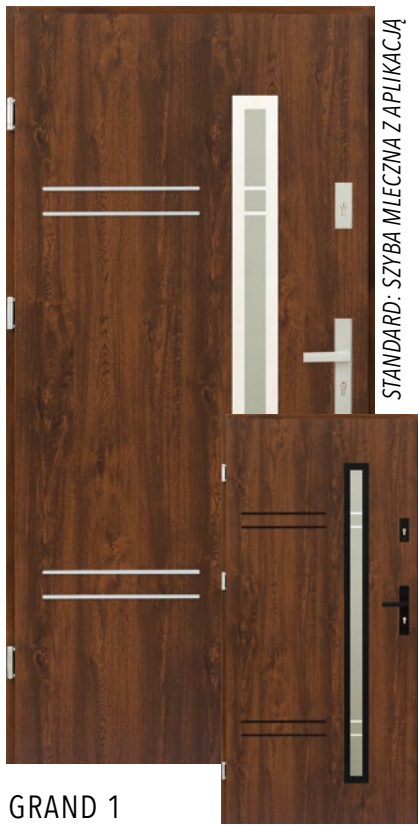

GRAND 1

GRAND 1 CR



AURIGA SLIM

AURIGA SLIM CR



GRAND

GRAND CR



ARTES

ARTES CR



BUENO



BUENO 3

**KOLORYSTYKA
ORAZ SZEROKOŚCI
DRZWI**

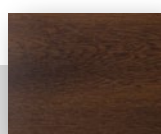

NUT
80/90E/100E

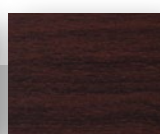

MAHOŃ
80/90E

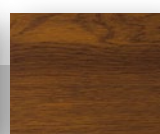

ŻŁOTY DĄB
80/90E/100E

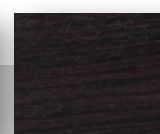

WENGE
80/90E

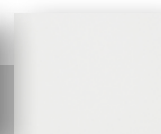

BIAŁY
80/90E

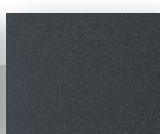

ANTRACYT
80/90E/100E

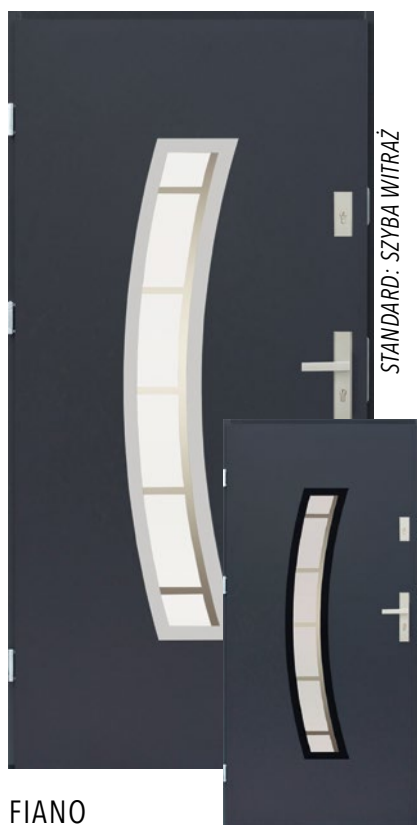

STANDARD: SZYBA WITRAŻ

FIANO

FIANO CR

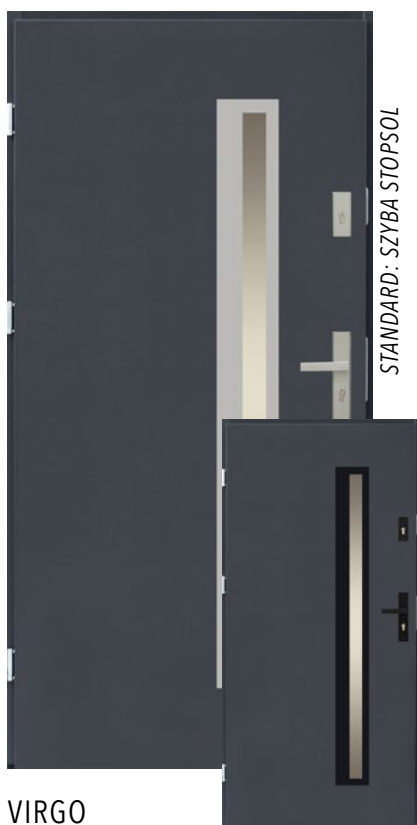

STANDARD: SZYBA STOPSOL

VIRGO

VIRGO CR

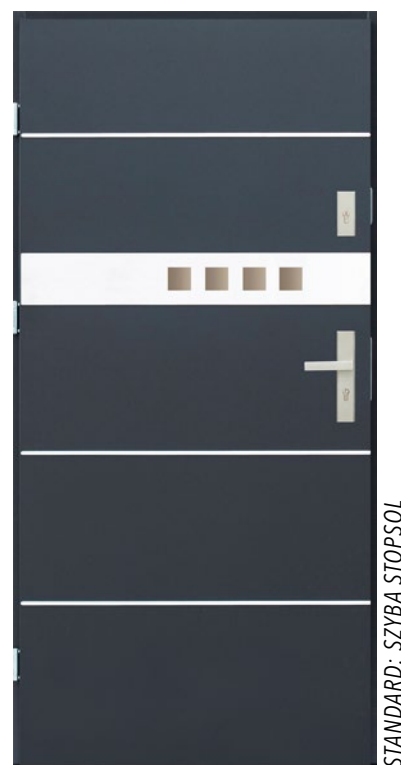

STANDARD: SZYBA STOPSOL

SEMPRE*

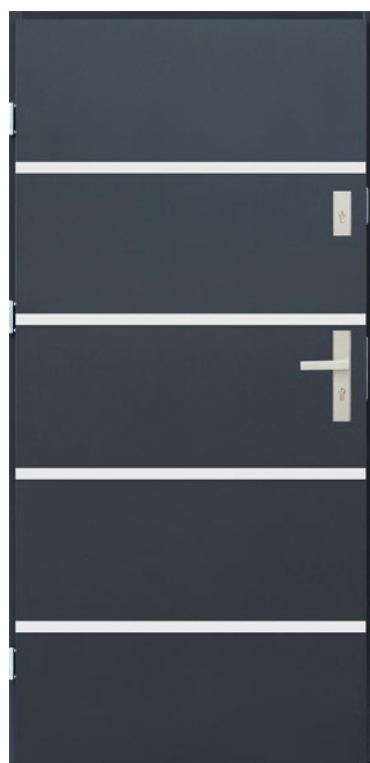

SIRIO



STANDARD: SZYBA STOPSOL

SPIN

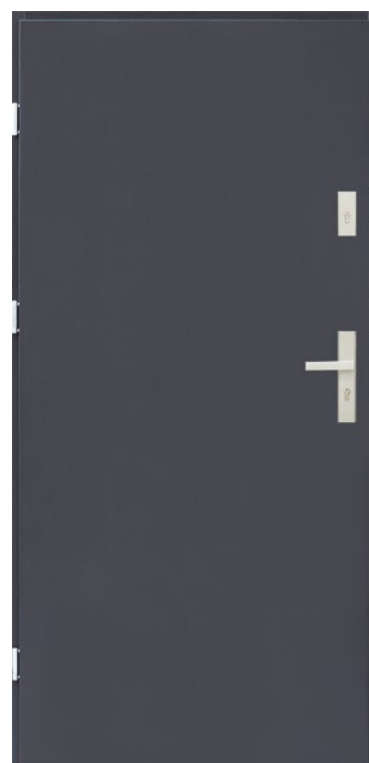

GŁADKI

**KOLORYSTYKA
ORAZ SZEROKOŚCI
DRZWI**

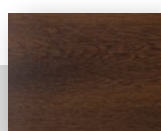

NUT
80/90E/100E

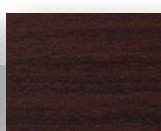

MAHOŃ
80/90E

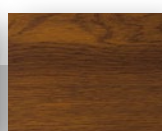

ZŁOTY DĄB
80/90E/100E

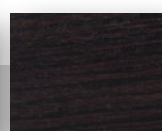

WENGE
80/90E

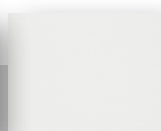

BIAŁY
80/90E

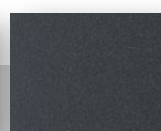

ANTRACYT
80/90E/100E



DECO

DECO 1

STANDARD: SZYBA WITRAŻ



W16



BELLO

STANDARD: SZYBA WITRAŻ



W14



ROCO 1

STANDARD: SZYBA WITRAŻ

ROCO 2



W3

**KOLORYSTYKA
ORAZ SZEROKOŚCI
DRZWI**

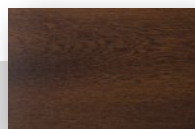

NUT 80/90E



ŻŁOTY DĄB 80/90E



POZIOM 0
POSADZKA

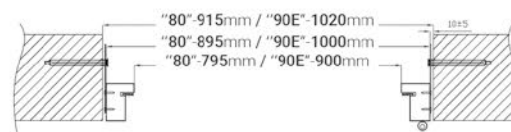

**PRZYBLIŻONY WYMIAR
OTWORU MONTAŻOWEGO**

rozmiar 80	915mm x 2071mm
rozmiar 90E	1020mm x 2080mm

OŚCIEŻNICA DREWNIANA

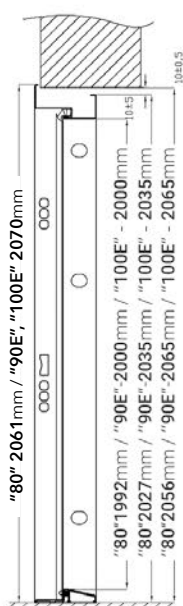

POZIOM 0
POSADZKA



**PRZYBLIŻONY WYMIAR
OTWORU MONTAŻOWEGO**

rozmiar 80	885mm x 2056mm
rozmiar 90E	991mm x 2065mm
rozmiar 100E	1091mm x 2065mm

OŚCIEŻNICA STALOWA



WYPOSAŻENIE

- Skrzydło stalowe główne i boczne (również ruchome) o grubości 56 mm z trójstronną przylgą, okleinowane
- Ościeżnica stalowa z progiem, okleinowana, z uszczelką
- Zawiasy trójdzielne z możliwością regulacji (6 szt.)
- 2 niezależne zamki trójbolcowe na wkładkę patentową
- 6 szt. bolców antywyważeniowych w skrzydłach drzwiowych
- Dedykowane akcesoria (klamka z wkładką) w opcji za dopłatą lub zgodnie z warunkami umowy



SZYBA CZARNA FLOAT

ARKUS



SZYBA STOPSPOL

ELIX

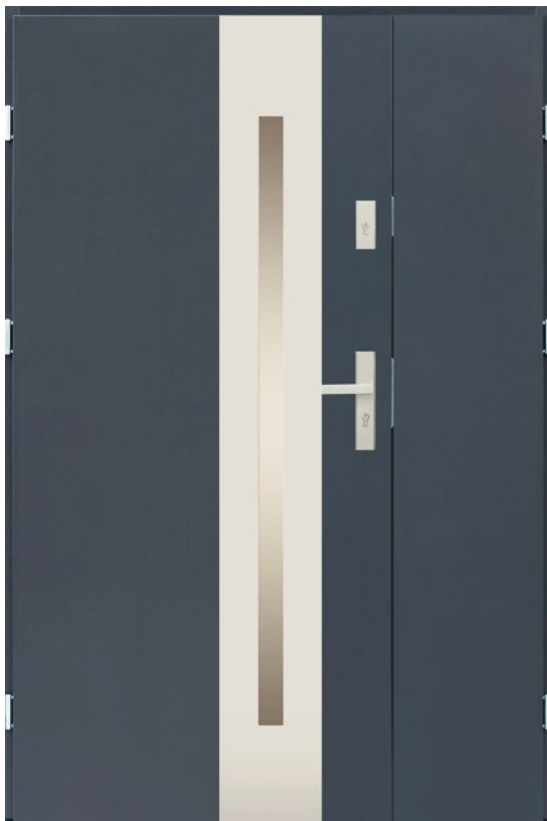

STANDARD: SZYBA STOPSPOL

ARTES



SZYBA STOPSPOL

COMO

**KOLORYSTYKA
ORAZ SZEROKOŚCI
DRZWI**

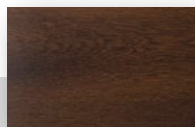

NUT
90E+30 | 90E+50



ZŁOTY DĄB
90E+30 | 90E+50

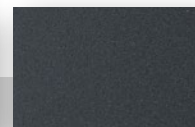

ANTRACYT
90E+30 | 90E+50



GŁADKI



ARKUS II CR

SZYBA CZARNA FLOAT



AURIGA SLIM II CR

STANDARD: SZYBA STOPSPOL



FIANO

STANDARD: WITRAŻ

**KOLORYSTYKA
ORAZ SZEROKOŚCI
DRZWI**

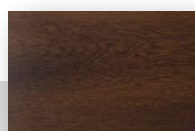

NUT
90E+30 | 90E+50

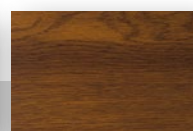

ŻŁOTY DĄB
90E+30 | 90E+50

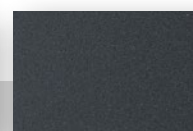

ANTRACYT
90E+30 | 90E+50



STANDARD: SZYBA STOPSPOL

SPIN II



STANDARD: SZYBA STOPSPOL

GRAND II CR



W3*



STANDARD: SZYBA WITRAŻ

KLARA*

**KOLORYSTYKA
ORAZ SZEROKOŚCI
DRZWI**

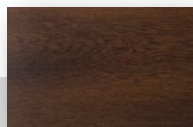

NUT
90E+30 | 90E+50



ZŁOTY DĄB
90E+30 | 90E+50



ANTRACYT
90E+30 | 90E+50

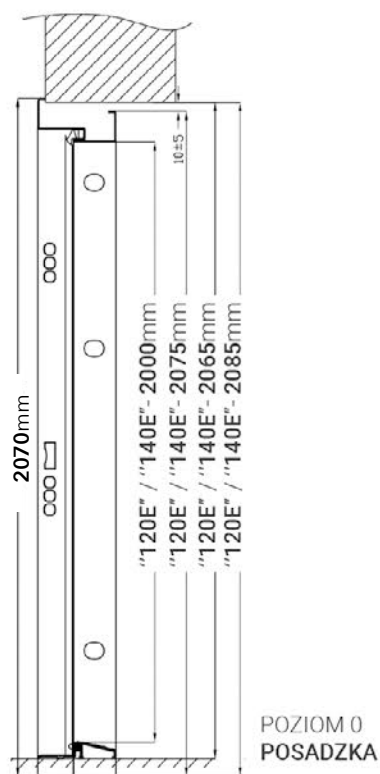

**PRZYBLIŻONY WYMIAR
OTWORU MONTAŻOWEGO**

rozmiar	120E	1291mm x 2065mm
rozmiar	140E	1491mm x 2065mm



WYPOSAŻENIE

- Skrzydło stalowe o grubości 56 mm z trójstronną przylgą, lakierowane
- Ościeżnica stalowa z progiem, lakierowana, z uszczelką
- Zawiasy trójdzielne z możliwością regulacji (3 szt.)
- 2 niezależne zamki trójbolcowe na wkładkę patentową
- 3 szt. bolców antywyważeniowych w skrzydle drzwiowym
- Dedykowane akcesoria (klamka z wkładkami) w opcji za dopłatą lub zgodnie z warunkami umowy



GŁADKI



GRAND

STANDARD: SZYBA STOPSOL



BULAJ

STANDARD: PRZESZKLENIE OKIENNE

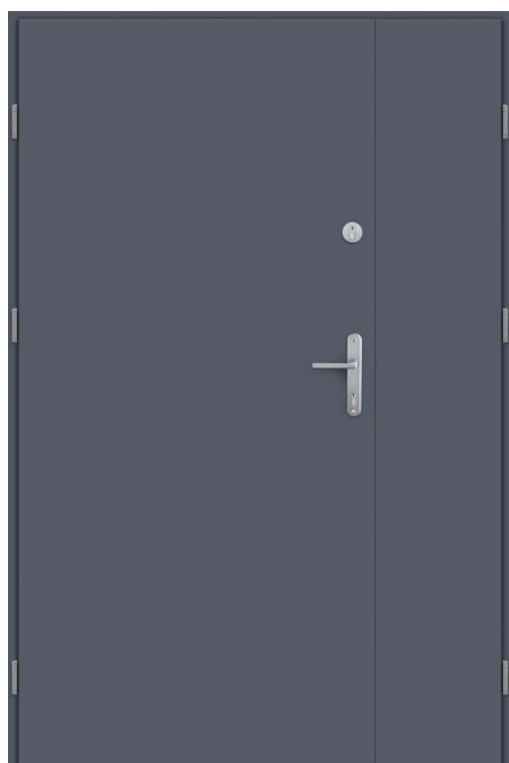

DWUSKRZYDŁOWE

KOLORYSTYKA ORAZ SZEROKOŚCI DRZWI

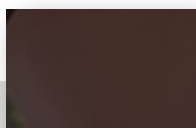

BRĄZ
80/90E/100E

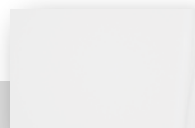

BIAŁY
80/90E/100E/90E+30/90E+50

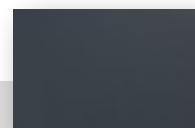

ANTRACYT
80/90E/100E/90E+30/90E+50



WYPOSAŻENIE

- Skrzydło stalowe o grubości 41 mm z trójstronną przylgą, lakierowane
- Ościeżnica stalowa, narożna z listwą progową, lakierowana, z uszczelką
- Zawiasy czopowe (2 szt.)
- Zamek na wkładkę patentową
- Dedykowane akcesoria (klamka z wkładką) w opcji za dopłatą



URAN



URAN



URAN BULAJ

STANDARD: PRZESZKLENIE OKIENNE



URAN ŚWIETLIK

STANDARD: PRZESZKLENIE OKIENNE



URAN



URAN BULAJ

STANDARD: PRZESZKLENIE OKIENNE

**KOLORYSTYKA
ORAZ SZEROKOŚCI
DRZWI**

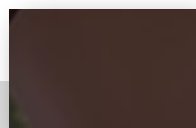

BRĄZ
70/80/90/100

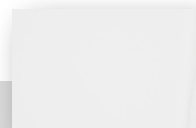

BIAŁY
70/80/90/100

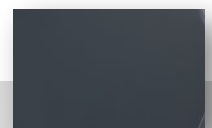

ANTRACYT
70/80/90/100



MARS OCYNK



URAN



URAN



URAN



WYPOSAŻENIE

- Skrzydło stalowe o grubości 45 mm uniwersalne - lewo/ prawo, z dwustronną przylgą, lakierowane lub ocynkowane
- Ościeżnica stalowa, narożna z profilem nadprożowo - progowym, z uszczelką wklejaną, lakierowana lub ocynkowana
- Zawiasy trójdzielne (2 szt.)
- Zamek na wkładkę patentową
- Dedykowane akcesoria (klamka z wkładką tymczasową)

KOLORYSTYKA ORAZ SZEROKOŚCI DRZWI



OCYNK
70/80/90E/100E

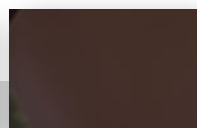

BRĄZ
70/80/90E/100E

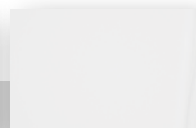

BIAŁY
70/80/90E/100E

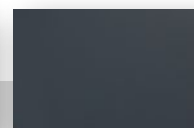

ANTRACYT
70/80/90E/100E

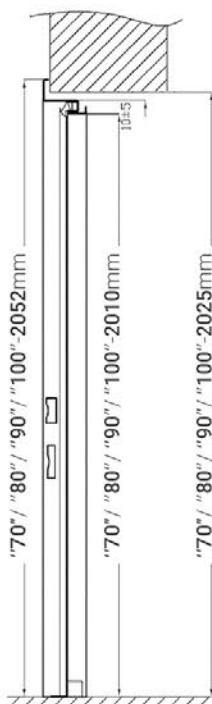

PRZYBLIŻONY WYMIAR OTWORU MONTAŻOWEGO

rozmiar 70	745mm x 2025mm
rozmiar 80	845mm x 2025mm
rozmiar 90	945mm x 2025mm
rozmiar 100	1045mm x 2025mm

POZIOM 0
POSADZKA

TECHNICZNE: OŚCIEŻNICA STALOWA

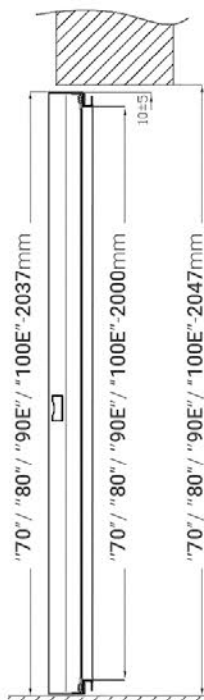

PRZYBLIŻONY WYMIAR OTWORU MONTAŻOWEGO

rozmiar 70	750mm x 2047mm
rozmiar 80	850mm x 2047mm
rozmiar 90E	955mm x 2047mm
rozmiar 100E	1055mm x 2047mm

POZIOM 0
POSADZKA

UNI: OŚCIEŻNICA STALOWA

KONSTRUKCJA SKRZYDEŁ MODUŁOWYCH

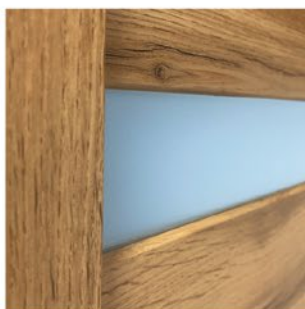

szyba satyna
w standardzie

technologia
bezprylgowa

technologia
przylgowa

drewniane kołki
stabilizujące

wysokiej jakości
okleiny

solidna konstrukcja
ramowa

brak ramki przylgowej

wentylacja:
• podcięcie
• tuleje



3 zawiasy w standardzie
gwarantujące wysoką
wytrzymałość
na obciążenia

elementy z litego MDF'u

szeroki wybór dekorów



wykończenie softline

eleganckie okucia
w kolorze:
• nikiel •
• czarny •

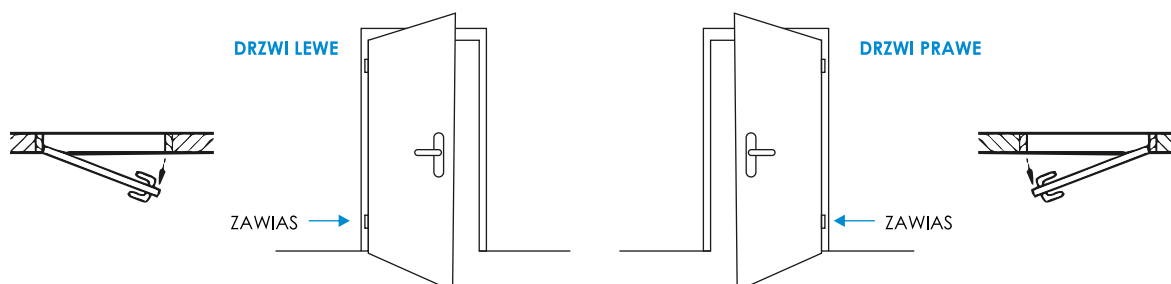

Adagia

Modele drzwi



ADAGIA 1



ADAGIA 2



ADAGIA 3

WYBRANE MODELE ORAZ KOLORY
DOSTĘPNE OD RĘKI W MAGAZYNIE.

Konstrukcja

- skrzydło ramowe - technologia łączenia elementów przy pomocy kołków poprzecznych drewnianych
- ramiak 38x140mm wykonany z wysokiej jakości płyt MDF

Wykończenie

- softline
- skrzydło oklejone folią finisz (FF)

Okucia

- trzy zawiasy czopowe wkręcane
- zamek na klucz z blokadą WC, wkładka patentowa, oszczędnościowy

Oszklenie

- szyba hartowana satynowa

Szerokości

60/70/80/90/100¹⁾[cm]

Opcje

- tuleje wentylacyjne, podcięcia wentylacyjne
- ¹⁾ - szerokość [100cm] - dopłata do ceny netto 30%

Kolorystyka

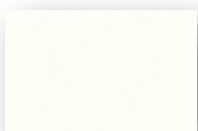

biały mat



dąb srebrzysty



dąb wotan



dąb sonoma

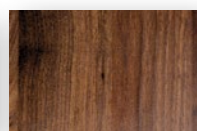

ciemny colum



dąb antracyt



Modele drzwi



MIRTON 1



MIRTON 2



MIRTON 3

WYBRANE MODELE ORAZ KOLORY
DOSTĘPNE OD RĘKI W MAGAZYNIE.

Konstrukcja

- skrzydło ramowe - technologia łączenia elementów przy pomocy kołków poprzecznych drewnianych
- ramiak 38x140mm wykonany z wysokiej jakości płyt MDF

Wykończenie

- softline
- skrzydło oklejone folią finisz (FF)

Okucia

- trzy zawiasy czopowe wkręcane
- zamek na klucz z blokadą WC, wkładka patentowa, oszczędnościowy

Oszklenie

- szyba hartowana satynowa

Szerokości

60/70/80/90/100¹⁾[cm]

Opcje

- tuleje wentylacyjne, podcięcia wentylacyjne
- ¹⁾ - szerokość [100cm] - dopłata do ceny netto 30%

Kolorystyka

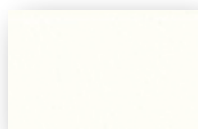

biały mat



dąb srebrzysty

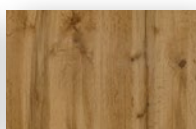

dąb wotan



dąb sonoma

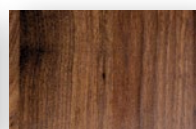

ciemny colum



dąb antracyt



Berg

Modele drzwi



BERG 1



BERG 2

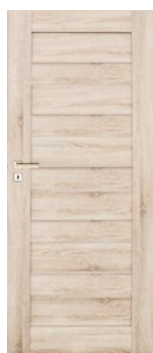

BERG 3

WYBRANE MODELE ORAZ KOLORY
DOSTĘPNE OD RĘKI W MAGAZYNIE.

Konstrukcja

- skrzydło ramowe - technologia łączenia elementów przy pomocy kołków poprzecznych drewnianych
- ramiak 38x140mm wykonany z wysokiej jakości płyt MDF

Wykończenie

- softline
- skrzydło oklejone folią finisz (FF)

Okucia

- trzy zawiasy czopowe wkręcane
- zamek na klucz z blokadą WC, wkładka patentowa, oszczędnościowy

Oszklenie

- szyba hartowana satynowa

Szerokości

60/70/80/90/100¹⁾[cm]

Opcje

- tuleje wentylacyjne, podcięcia wentylacyjne
- ¹⁾ - szerokość [100cm] - dopłata do ceny netto 30%

Kolorystyka

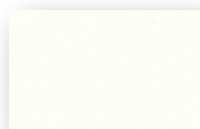

biały mat

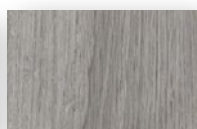

dąb srebrzysty



dąb wotan



dąb sonoma

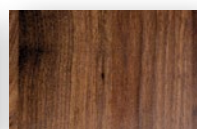

ciemny colum

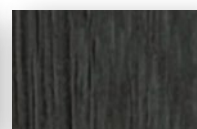

dąb antracyt

Avila

Modele drzwi



AVILA 1

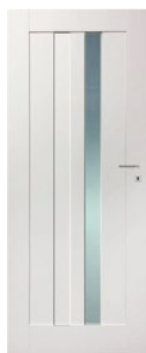

AVILA 2



AVILA 3

Konstrukcja

- skrzydło ramowe - technologia łączenia elementów przy pomocy kołków poprzecznych drewnianych
- ramiak 38x140mm wykonany z wysokiej jakości płyt MDF

Wykończenie

- softline
- skrzydło oklejone folią finisz (FF)

Okucia

- trzy zawiasy czopowe wkręcane
- zamek na klucz z blokadą WC, wkładka patentowa, oszczędnościowy

Oszklenie

- szyba hartowana satynowa

Szerokości

60/70/80/90/100¹⁾[cm]

Opcje

- tuleje wentylacyjne, podcięcia wentylacyjne
- ¹⁾ - szerokość [100cm] - dopłata do ceny netto 30%

Kolorystyka

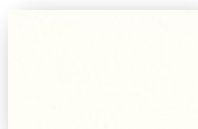

biały mat



dąb srebrzysty

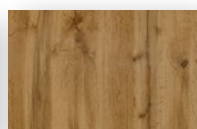

dąb wotan



dąb sonoma

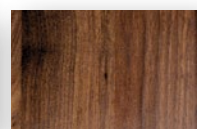

ciemny colum



dąb antracyt



Paulo

Modele drzwi



PAULO 1



PAULO 2



PAULO 3

Konstrukcja

- skrzydło ramowe - technologia łączenia elementów przy pomocy kołków poprzecznych drewnianych
- ramiak 38x140mm wykonany z wysokiej jakości płyt MDF

Wykończenie

- softline
- skrzydło oklejone folią finisz (FF)

Okucia

- trzy zawiasy czopowe wkręcane
- zamek na klucz z blokadą WC, wkładka patentowa, oszczędnościowy

Oszklenie

- szyba hartowana satynowa

Szerokości

60/70/80/90/100¹⁾[cm]

Opcje

- tuleje wentylacyjne, podcięcia wentylacyjne
- ¹⁾ - szerokość [100cm] - dopłata do ceny netto 30%

Kolorystyka

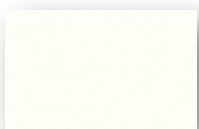

biały mat



dąb srebrzysty



dąb wotan



dąb sonoma

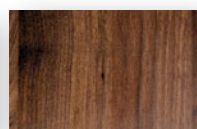

ciemny colum



dąb antracyt



Vinci

Modele drzwi



VINCI 1



VINCI 2



VINCI 3

Konstrukcja

- skrzydło ramowe - technologia łączenia elementów przy pomocy kołków poprzecznych drewnianych
- ramiak 38x140mm wykonany z wysokiej jakości płyt MDF

Wykończenie

- softline
- skrzydło oklejone folią finisz (FF)

Okucia

- trzy zawiasy czopowe wkręcane
- zamek na klucz z blokadą WC, wkładka patentowa, oszczędnościowy

Oszklenie

- szyba hartowana satynowa

Szerokości

60/70/80/90/100¹⁾[cm]

Opcje

- tuleje wentylacyjne, podcięcia wentylacyjne
- ¹⁾ - szerokość [100cm] - dopłata do ceny netto 30%

Kolorystyka

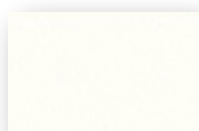

biały mat



dąb srebrzysty

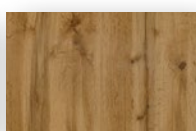

dąb wotan



dąb sonoma

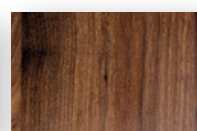

ciemny colum



dąb antracyt

Lizbona

■ Modele drzwi



LIZBONA 1

Konstrukcja

- skrzydło ramowe - technologia łączenia elementów przy pomocy kołków poprzecznych drewnianych
- ramiak 38x140mm wykonany z wysokiej jakości płyt MDF

Wykończenie

- softline
- skrzydło oklejone folią finisz (FF)

Okucia

- trzy zawiasy czopowe wkręcane
- zamek na klucz z blokadą WC, wkładka patentowa, oszczędnościowy

Oszklenie

- szyba hartowana satynowa

Szerokości

60/70/80/90/100¹⁾[cm]

Opcje

- tuleje wentylacyjne, podcięcia wentylacyjne
- ¹⁾ - szerokość [100cm] - dopłata do ceny netto 30%

■ Kolorystyka

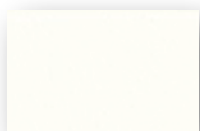

biały mat



dąb srebrzysty



dąb wotan



dąb sonoma

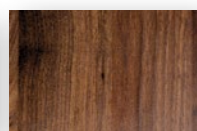

ciemny colum



dąb antracyt



Vienna

Modele drzwi



VIENNA 1



VIENNA 2



VIENNA 3

Konstrukcja

- skrzydło ramowe - technologia łączenia elementów przy pomocy kołków poprzecznych drewnianych
- ramiak 38x140mm wykonany z wysokiej jakości płyt MDF

Wykończenie

- softline
- skrzydło oklejone folią finisz (FF)

Okucia

- trzy zawiasy czopowe wkręcane
- zamek na klucz z blokadą WC, wkładka patentowa, oszczędnościowy

Oszklenie

- szyba hartowana satynowa

Szerokości

60/70/80/90/100¹⁾[cm]

Opcje

- tuleje wentylacyjne, podcięcia wentylacyjne
- ¹⁾ - szerokość [100cm] - dopłata do ceny netto 30%

Kolorystyka

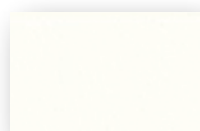

biały mat



dąb srebrzysty

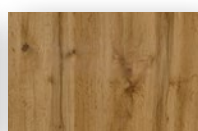

dąb wotan



dąb sonoma

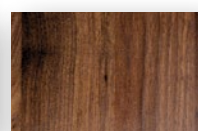

ciemny colum



dąb antracyt

KOLEKCJA INVEST

Kolekcja skierowana do deweloperów, inwestorów i firm. W kolekcji INVEST znajdziecie Państwo szeroką gamę drzwi technicznych, w tym opatentowane, certyfikowane drzwi przeciwpożarowe dostępne w różnych konfiguracjach. Proste wzornictwo połączone z możliwością wyboru odpornych oklein stanowi odpowiedź na zapotrzebowanie rynku inwestycyjnego.



CLASSIC 2



CLASSIC 3



CLASSIC 4

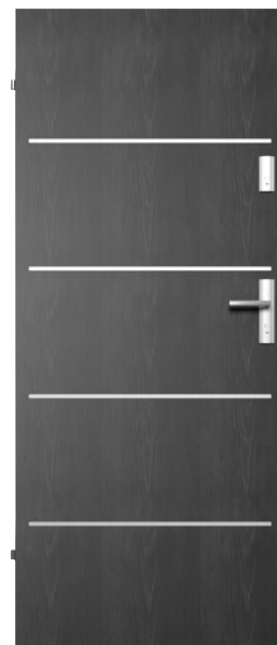

CLASSIC 5

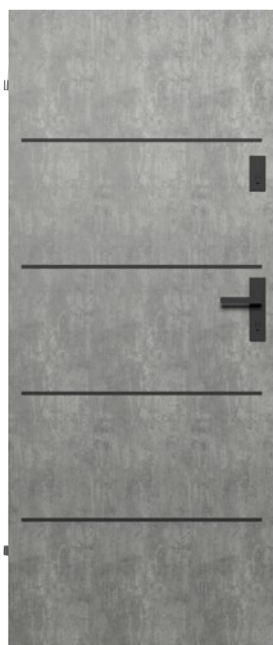

CLASSIC 5 CR



CLASSIC 6



CLASSIC 6 CR



antracyt

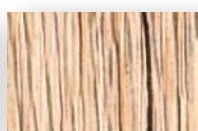

dąb San Reno



Dąb Wotan



Loft



orzech colum

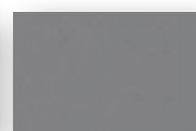

srebrny mat

DRZWI BEZPRZYLGOWE

Drzwi **bezprzylgowe** niezaprzeczalnie podkreślają dobry gust, z najwyższą dbałością o każdy szczegół pięknie współgrają z urodą domowej przestrzeni.

W porównaniu do drzwi przylgowych, drzwi bezprzylgowe nie posiadają krawędzi zachodzącej na ościeżnicę, zawiasy są schowane i niewidoczne, a zamknięte skrzydło i ościeżnica tworzą jedną płaszczyznę. W przypadku drzwi przylgowych zawiasy są odkryte i pozostają na widoku a ich krawędź zachodzi na futrynę.

Drzwi bezprzylgowe dodatkowo wyposażyliśmy w zamek magnetyczny, który umożliwia ciche zamknięcie, natomiast dwa niewidoczne zawiasy 3D mają możliwość regulacji na trzech płaszczyznach.

Bogata gama kolorów i wzorów drzwi pomaga nam stworzyć piękne, stylowe wnętrze. Dzięki zlicowaniu skrzydła z ościeżnicą przestrzeń wizualnie się powiększa i nabiera wyjątkowego charakteru.

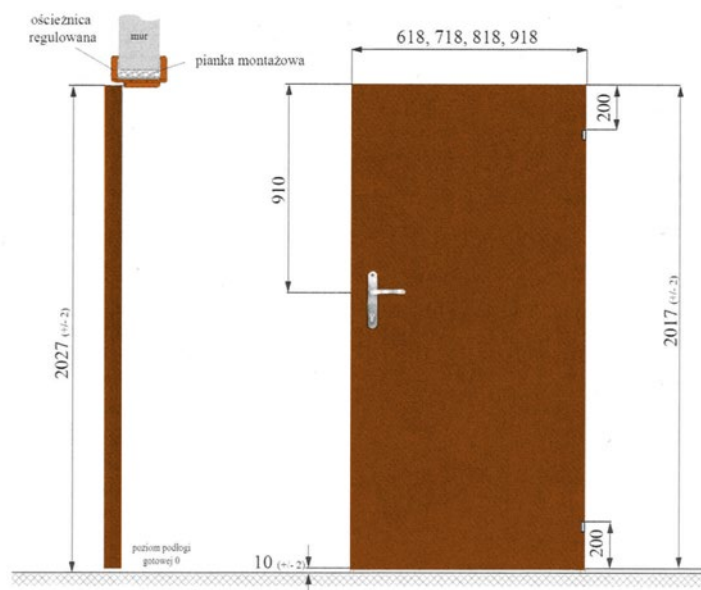

WYMIARY	"60"	"70"	"80"	"90"
Zalecana szerokość otworu w murze	684	784	884	984
Szerokość całkowita skrzydła	618	718	818	918
Wysokość całkowita skrzydła	2017			
Wysokość zewnętrzna ościeżnicy (bez opaski)	2040			
Zalecana wysokość otworu w murze	2070			
Wysokość krycia ościeżnicy z opaską kątową	2104			

Drzwi bezprzylgowe w odróżnieniu od drzwi przylgowych, nie posiadają krawędzi zachodzącej na ościeżnicę tworząc jedną płaszczyznę z ościeżnicą. Standardowo wyposażone są w zamek magnetyczny zapewniający ciche domykanie oraz w dwa niewidoczne zawiasy z możliwością ich regulacji. Drzwi bezprzylgowe produkowane są w dowolnym modelu skrzydła drzwi modułowych z katalogu.

Uwaga: montując ościeżnicę regulowaną bezprzylgową może istnieć potrzeba poszerzenia otworu w murze na osłony zawiasów.

Zamek magnetyczny w skrzydle drzwiowym



Zawias wpuszczany z regulacją w 3 płaszczyznach



Zaczep zamka magnetycznego w ościeżnicy



OŚCIEŻNICA REGULOWANA

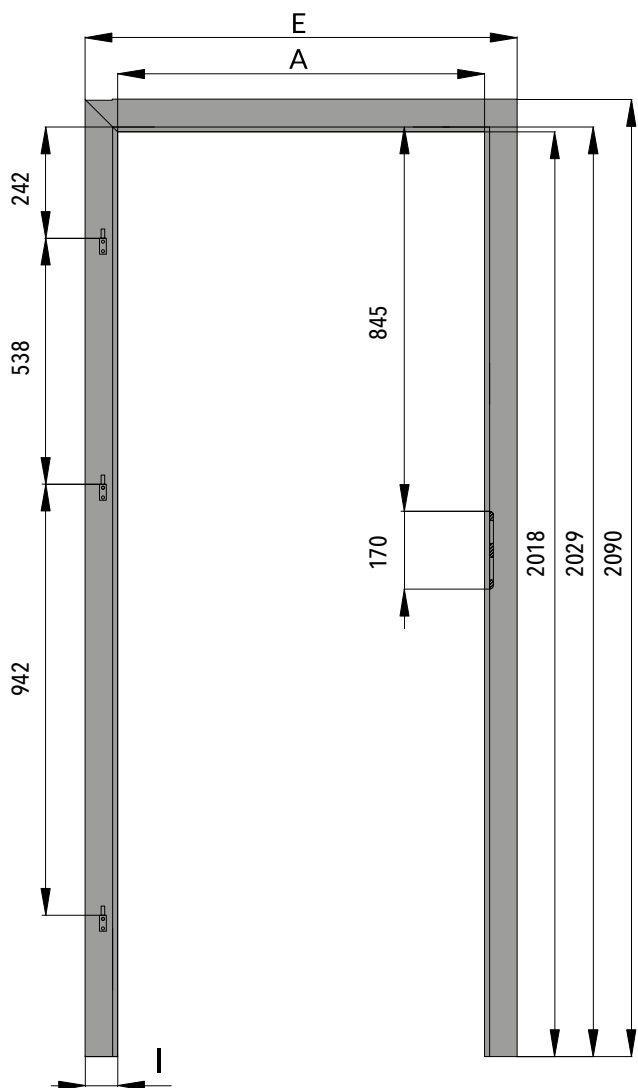

OPASKA	DRZWI	M	N	A	B	C	D	E
6 cm	60	644	618	600	624	644	684	744
	70	744	718	700	724	744	784	844
	80	844	818	800	824	844	884	944
	90	944	918	900	924	944	984	1044
	100	1044	1018	1000	1024	1044	1084	1144

WYSOKOŚĆ

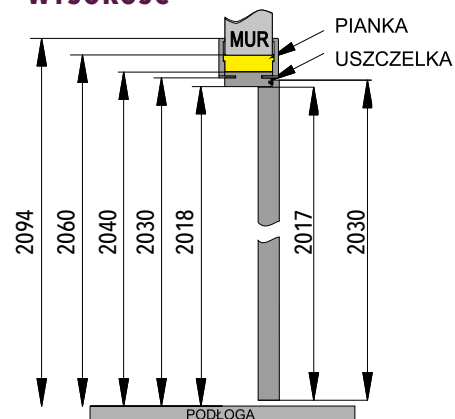

SZEROKOŚĆ

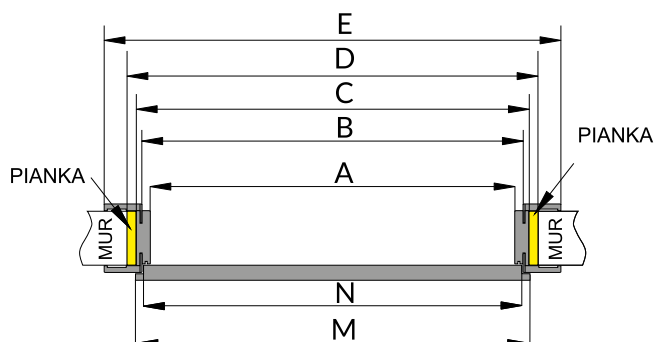

ZAKRES OŚCIEŻNIC REGULOWANYCH

	ościeżnica jednoczęściowa							ościeżnica dwuczęściowa			
symbol	OR 1	OR 2	OR 3	OR 4	OR 5	OR 6	OR 7	OR 8	OR 9	OR 10	OR 11
zakres	80-100	100-140	140-180	180-220	220-260	260-300	300-340	340-380	380-420	420-460	460-500



OŚCIEŻNICA STAŁA

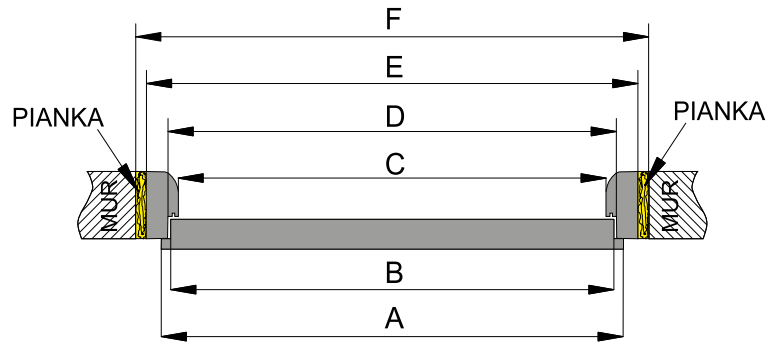
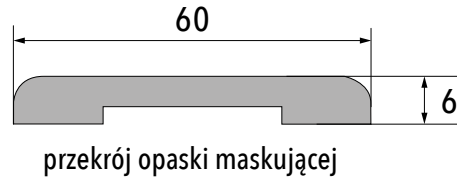
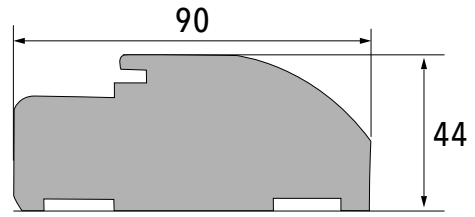
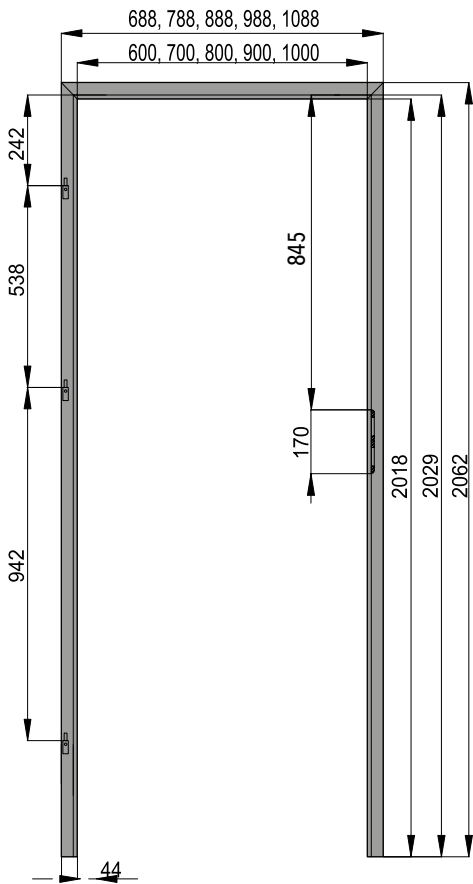

ćwierćwałek 18 x 10 mm

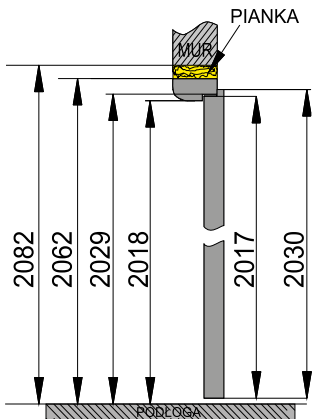

ZAKRES OŚCIEŻNIC STAŁYCH

	A	B	C	D	E	F
60	644	618	600	624	688	728
70	744	718	700	724	788	828
80	844	818	800	824	888	928
90	944	918	900	924	988	1028
100	1044	1018	1000	1024	1088	1128

Linia Acustico

aplikacja dostępna w kolorze aluminium lub czarnym



ACUSTICO A



ACUSTICO B



ACUSTICO C



ACUSTICO D



ACUSTICO E



ACUSTICO F

Kolorystyka

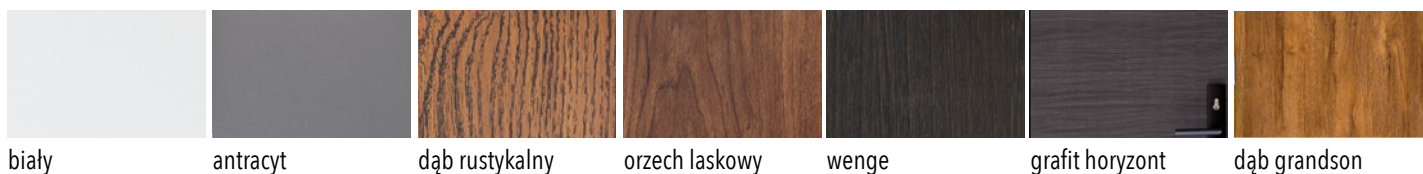

■ Linia Acustico

aplikacja dostępna w kolorze aluminium lub czarnym



ACUSTICO G



ACUSTICO H



ACUSTICO M



ACUSTICO J



ACUSTICO N



ACUSTICO L

■ Kolorystyka

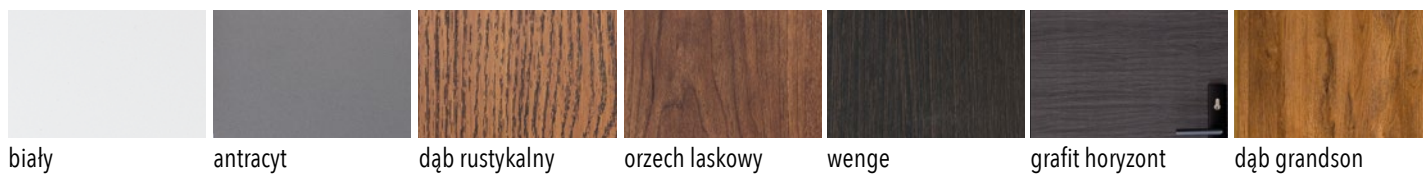

biały

antracyt

dąb rustykalny

orzech laskowy

wenge

grafit horyzont

dąb grandson

Drzwi **Acustico 46** to skrzydło o grubości 46 mm, które osiągnęły izolacyjność akustyczną na poziomie 32 dB. Poprzez użycie grubej drewnianej ramy i dodatkowych wzmocnień, uzyskaliśmy trwały i bezpieczny produkt. Wykonana w całości z drewna ościeżnica zapewnia odpowiednią konstrukcję do zawieszenia solidnego skrzydła drzwiowego.

Drzwi **Acustico 56** to skrzydło o grubości 56 mm, które pozwala na większy komfort użytkowania. Dzięki pogrubionej konstrukcji zapewniają większą izolacyjność akustyczną na poziomie 36 dB, co pozwala cieszyć się większą swobodą i uwolnić od zgiełku panującego poza domowym ogniskiem. Solidna i gruba drewniana konstrukcja daje poczucie bezpieczeństwa i trwałości.

Acustico 46 i Acustico 56 przekrój poziomy

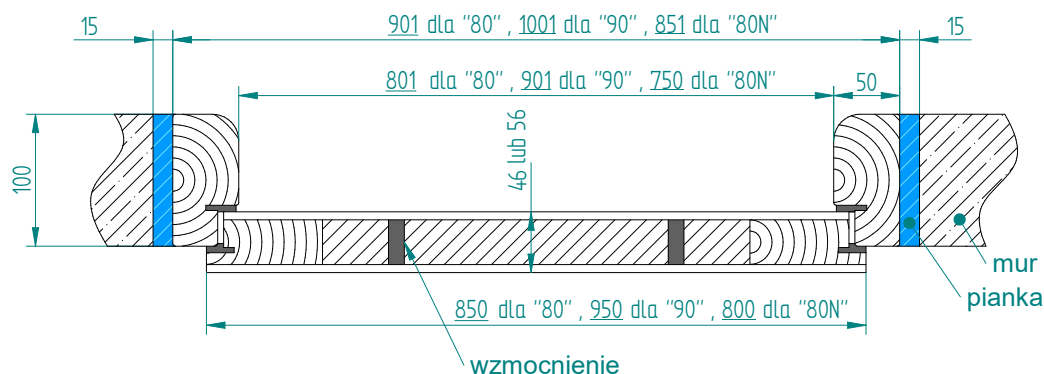

■ Elementy konstrukcji drzwi Acustico 46 i Acustico 56

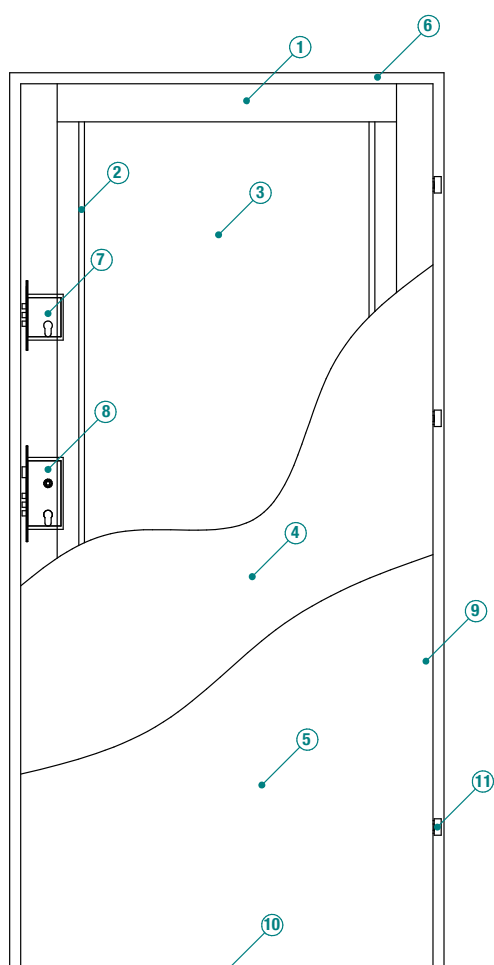

- skrzydło płytowe, akustyczne, o grubości 46 mm lub 56 mm z trójstronną przylgą, z wypełnieniem płytą dźwiękochłonną, okleinowane, z uszczelką
- ościeżnica drewniana z uszczelką, okleinowana, z progiem nierdzewnym
- zawiasy z możliwością regulacji (3 szt.)
- 2 niezależne zamki trójbolcowe na wkładkę patentową
- 3 szt. bolców antywyważeniowych w skrzydle drzwiowym
- dedykowane akcesoria (klamka z wkładkami) w opcji za dopłatą lub zgodnie z warunkami umowy

- 1 - ramiak drewniany z klejony sosnowej
- 2 - profil wzmacniający
- 3 - płyta wygłuszająca
- 4 - płyta MDF o grubości 6 mm
- 5 - okleina PCV
- 6 - ościeżnica drewniana
- 7 - zamek górny trójbolcowy
- 8 - zamek dolny trójbolcowy
- 9 - uszczelka w drzwiach, progu i ościeżnicy
- 10 - próg z blachy nierdzewnej
- 11 - zawiasy i bolce antywyważeniowe

Drzwi **Acustico 56 RC2** to skrzydło o grubości 56 mm, które pozwala na większy komfort użytkowania. Dzięki pogrubionej konstrukcji zapewniają większą izolacyjność akustyczną na poziomie 36 dB, co pozwala cieszyć się większą swobodą i uwolnić od zgiełku panującego poza domowym ogniskiem. Solidna i gruba drewniana konstrukcja daje poczucie bezpieczeństwa i trwałości.

- skrzydło płytowe o podwyższonej odporności na włamanie (klasa RC2), akustyczne (36 dB) o grubości 56 mm z trójstronną przylgą, z wypełnieniem płytą dźwiękochłonną, okleinowane, z uszczelką
- ościeżnica drewniana z uszczelką, okleinowana, z progiem nierdzewnym
- zawiasy regulowane 3D (4 szt.)
- zamek centralny, listwowy, hakowy, 4-punktowy, na wkładkę patentową
- 4 szt. bolców antywyważeniowych w skrzydle drzwiowym
- dedykowane akcesoria (klamka z wkładkami)

Acustico 46 i Acustico 56 przekrój pionowy

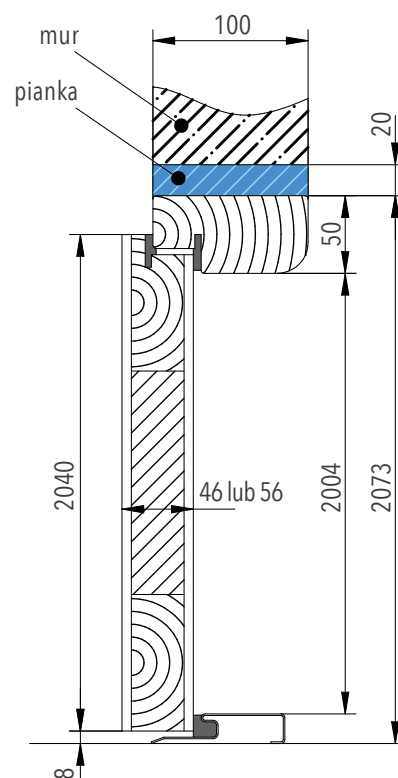

Elementy konstrukcji drzwi Acustico 56 RC2

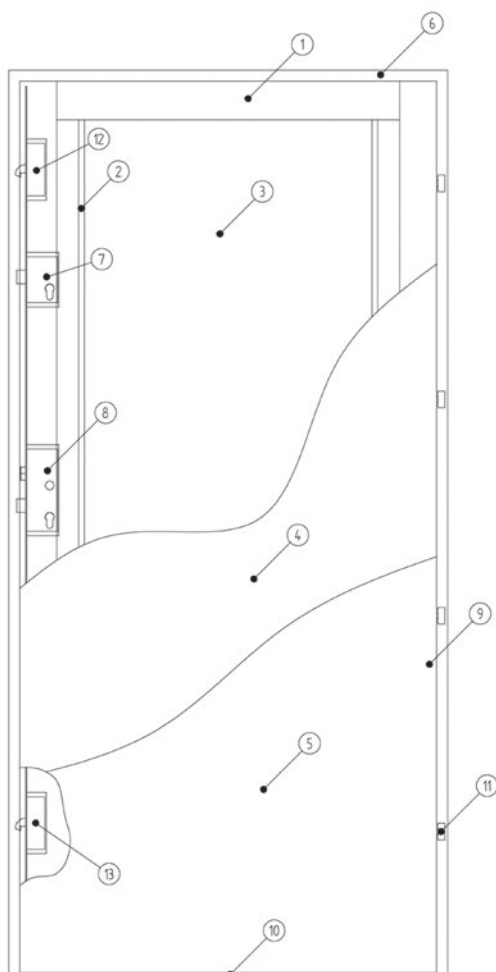

- 1 - ramiak drewniany z klejunki sosnowej
- 2 - profil wzmacniający
- 3 - płyta wygłuszająca
- 4 - płyta MDF o grubości 6 mm
- 5 - okleina PCV
- 6 - ościeżnica drewniana
- 7 - zamek górny trójbolcowy
- 8 - zamek dolny trójbolcowy
- 9 - uszczelka w drzwiach, progu i ościeżnicy
- 10 - próg z blachy nierdzewnej
- 11 - zawiasy i bolce antywyważeniowe
- 12 - zaczep hakowy górny
- 13 - zaczep hakowy dolny

■ Kolorystyka drzwi wewnętrznych

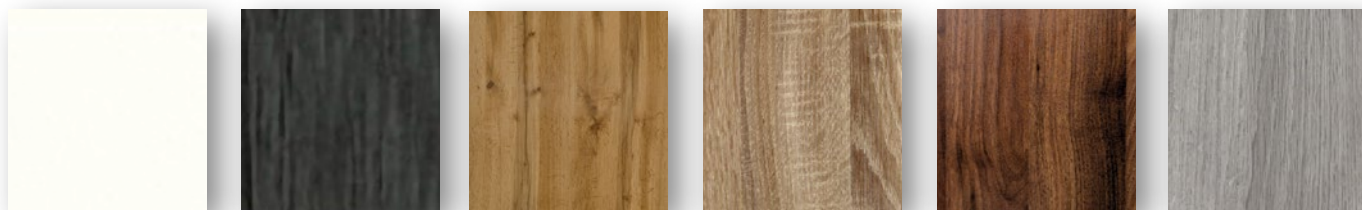

■ biały mat ■ dąb antracyt ■ dąb wotan ■ dąb sonoma ■ ciemny colum ■ dąb srebrzysty

■ Kolorystyka drzwi akustycznych

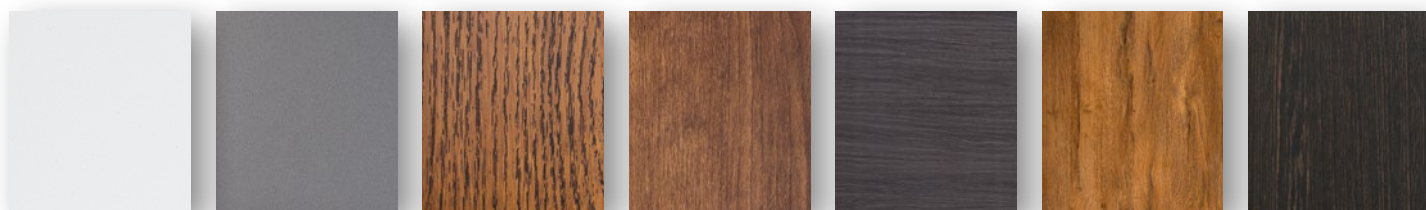

■ biały ■ antracyt ■ dąb rustykalny ■ orzech laskowy ■ grafit horyzont ■ dąb grandson ■ wenge

■ Kolorystyka drzwi zewnętrznych

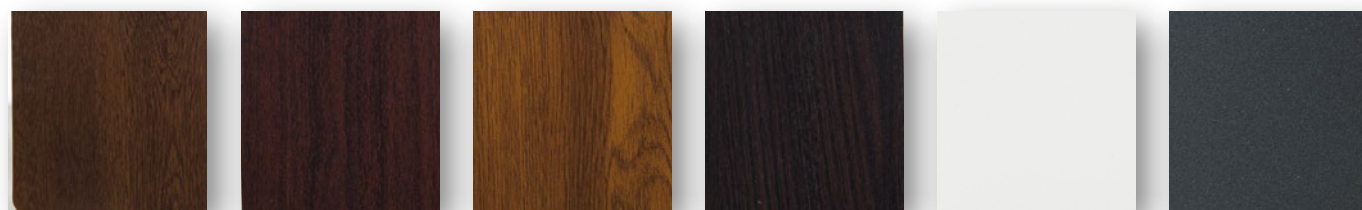

■ nut ■ mahoń ■ złoty dąb ■ wenge ■ biały ■ antracyt

■ Kolorystyka drzwi lak / technicznych / uni

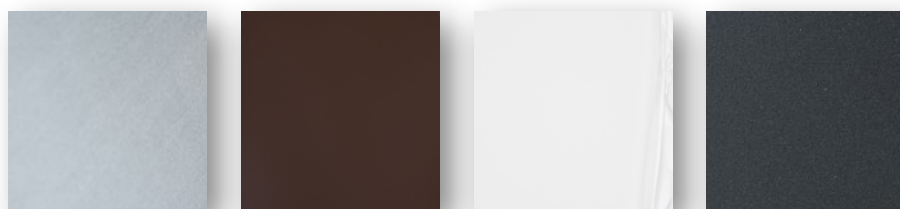

■ ocynk ■ brąz ■ biały ■ antracyt



DOORPOL Sp.J.

ul. Samsonowicza 22, 27-400 Ostrowiec Świętokrzyski
mail: biuro@doorpol.net, tel. +48 41 265 20 30
www.doorpol.net



INVESTTIM

drzwiakustyczne.com

INVESTTIM Sp. z o.o.

ul. Samsonowicza 22, 27-400 Ostrowiec Świętokrzyski
mail: investtim@wp.pl, tel. +48 41 265 20 30
www.drzwiakustyczne.com

Niniejszy katalog nie stanowi oferty handlowej w rozumieniu Kodeksu Cywilnego i jest publikacją jedynie w celach informacyjnych. Kolory oklein mogą różnić się od zamieszczonych fotografii. Firma zastrzega sobie prawo do zmian technicznych i wizualnych służących ulepszeniu produktu oraz możliwości pomyłek i błędów w druku. Przedmioty i meble nie wyszczególnione w opisach technicznych nie stanowią oferty handlowej firmy.

This catalogue is not a commercial offer and it is made only for informational purposes. Images and colours can be different from models we sell. Company reserves the right to visual and technical modifications and the right of making mistakes and misprints. Objects and furniture not specified in technical descriptions, are not a commercial offer of the company.